

HYDROTEC

TERMÉKKATALÓGUS

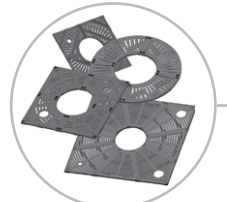

HYDROTEC HUNGARY KFT.

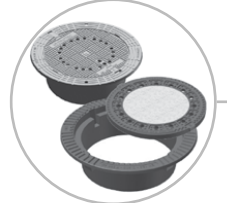

A Hydrotec Hungary Kft. a németországi Hydrotec Technologies AG. gyártóvállalat magyarországi kizárólagos képviselőjeként forgalmaz csatornaöntvényeket és víz-elvezető rendszereket.

A Hydrotec Hungary Kft. azzal a célkitűzéssel indult útjára Magyarországon, hogy a Hydrotec termékeket teljes körűen, helyben, magas szakmai színvonalon és a legkedvezőbb áron kínálja a magyar piac résztvevői számára.



HYDROTEC

HYDROTEC Hungary Kft.

H-2142 Nagytarcsa, Naplás u. 18.

+36 (1) 422-0545

info@hydrotec.hu

www.hydrotec.hu

A VÁLLALAT

Mindent egy kézből

Ügyfeleink megbízható partnerként tartanak minket számon, akiktől mindig a legmagasabb minőséget és a legjobb teljesítményt várják el. Megbízhatóságunk alapját a mindig kiemelkedő minőséget képviselő széles termékkínálatunk és állandó raktárkészletünk jelenti. Célkitűzésünk a folyamatos fejlődés és a gyors reakció a piac igényeire, mely a vevőinkkel ápoltt hosszú távú és sikeres kapcsolat alapja.

Vevőinknek és partnereinknek teljes szolgáltatást kínálunk, azaz mindent egy kézből.



Csatornaöntvények

Aknafedlapok és víznyelők, szennyfogók



Partnereink egyedi igényei szerint készült öntvények

Egyedi öntvénykonstrukciók



Vízvezető rendszerek

HYDROTEC folyókarendszer teljes választéka



Csapszekrények

Víz-, gázrendszerek öntöttvas elemei



Favédelem

Favédő rácsok különböző méretben és formában



Városi bútorok

Szeméttartók, útpadkák, forgalomkorlátozó oszlopok, stb. városszépítés

Amire büszkék vagyunk

HYDROTEC termékei az ország számos pontján az utca részét képezik, cégünk a csatornaöntvények területén meghatározó jelentőséggel bír.



IGAZOLT MINŐSÉG



Termékeink a nemzetközileg érvényben lévő szabványoknak megfelelően kerültek bevizsgálásra, és felügyeletüket nemzetközi akkreditált vizsgálo laboratóriumok látják el.

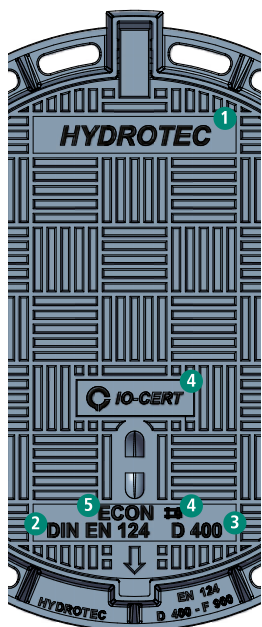

Minőségbiztosítás

Az EN 124 szabványnak való megfelelést Európa szerte akkreditált anyagvizsgáló intézetek (ISO 17025 szerint akkreditált vizsgálati laboratórium) állapítják meg.

EN 124 szerinti jelölés (9. pont EN 124)

- 1 – Gyártó megnevezése
- 2 – EN 124 európai szabvány feltüntetése
- 3 – Terhelési osztály (D400)
- 4 – A tanúsító szervezet jele



- 5 – Termék neve (nem kötelező)

Garantált minőség

Tanúsító okiratainkkal garantáljuk termékeink magas minőségét, továbbá az aknafedlapokra 10 millió Euro fedezeti összegig, 10 éves időtartamra kiterjesztett garanciát vállalunk.



BEÉPÍTÉSI ÚTMUTATÓ

Beépítés előtt...

- Minden alkatrészt ellenőrizzen, hogy tökéletesen működik-e, soha ne építsen be hibás terméket.
- Használjon megfelelő emelőszerkezetet a szállításkor és a ki-be rakodáskor.
- Beépítés előtt mindig tisztítsa meg a fedelet és a keretet az esetleges szennyeződésektől, hogy a fedél záródása tökéletes és hosszútávon is karbantartható legyen.
- Beépítés előtt tisztítsuk, és beton szerkezeti elemeket tartalmazó fedlapoknál nedvesítsük a keret alját.
- A kivitelező felel az aknafedlapok beépítéséért, ezért minden műszaki előírásra figyeljünk.
- A tervező feladata meghatározni a beépítés kialakítását, a habarcs minőségét és a nyílás irányát a haladási irány figyelembevételével.

Beépítés...

- A keretnek mindig teljes felfekvő felületével érintkeznie kell a cementhabarccsal.
- Nem megfelelő alépítmény esetén, a forgalmi terhelés hatására a fedlapok kilazulhatnak, és ez idő előtti kopást és a fedlap csatogását eredményezheti.
- Készítsük el a cementhabarcs ágyazatot (min. MG III, DIN 1053), helyezzük rá a keretet, hogy az teljes felfekvő felületével érintkezzen, és állítsuk be a megfelelő magasságot.
- Abban az esetben, ha a szükséges szintemelés több mint 40mm, úgy használjon beton szintemelő gyűrűt vagy más szintemelő szerkezetet.
- Utólagos szintbehelyezés esetén mindig készítsen teljesen új cementhabarcs ágyazatot.
- Tisztítsa meg a fedél és a keret érintkező felületeit.
- Csukja be és ellenőrizze, hogy a fedél tökéletesen fekszik-e a keretben.

1. Tisztítsuk meg, és beton szerkezeti elemeket tartalmazó fedlapokat nedvesítsük
2. Tegye a keretet 20-40 mm vastag cementhabarcs ágyazatba
3. Betonozza be a keretet (min. C20 / 25) és tömörítse
4. Hordja fel a kopóréteget (30-40 mm)



EN 124

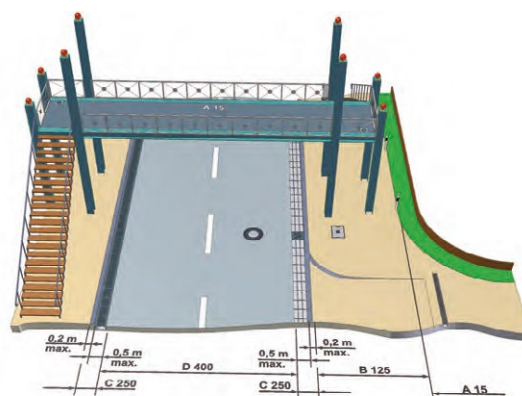

A 15

Kizárólag gyalogosok és kerékpárosok által használható területek.



B 125

Gyalogosforgalmi és hasonló területek, parkolók vagy parkolóházak.



C 250

Az utak járdaszegély-tartományába telepített víznyelőfedések, amelyek a járdaszegélytől mérve legfeljebb 0,5 métert nyúlnak be az úttestbe és legfeljebb 0,2 métert a gyalogosforgalmi területbe.



D 400

Közutak, leállósávok és bármilyen típusú közúti jármű számára alkalmas parkolóhelyek útteste.



E 600

Nagy kerékteljesnek kitétt területek, pl. dokkok, repülőgépek által használt burkolatok.



F 900

Kirívóan nagy kerékteljesnek kitétt területek, pl. repülőgépek által használt burkolatok.

KÖRALAKÚ AKNAFEDLAPOK

LW 600 A-15



Cikkszám	Osztály	Szabvány	Anyag	Súly	Raklap
800050	A 15	DIN EN 124-2	EN-GJL	kb. 28 kg	16

Aknafedlap kiemelő nyílással, a betonágyba 4 csavarral rögzíthető.

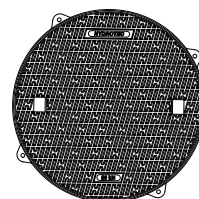
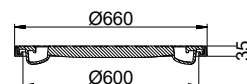

EURO B 600



Cikkszám	Osztály	Szabvány	Anyag	Súly	Raklap
892062	B 125	DIN EN 124-2	EN-GJS	kb. 37 kg	16

Rácsos, „ostyaszerű” kialakítású fedlap, optimális vízfolyást biztosít, megakadályozza a jegesedést.

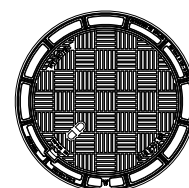
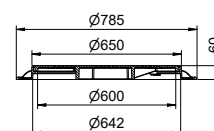
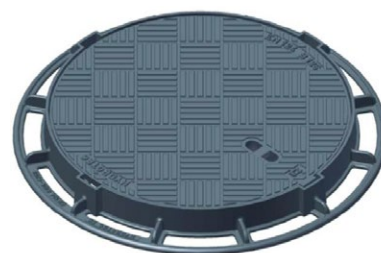

KÖRALAKÚ AKNAFEDLAPOK

EURO C 600



Cikkszám	Osztály	Szabvány	Anyag	Súly	Raklap
893593	C 250	DIN EN 124-2	EN-GJS	kb. 43 kg	12

- Csuklópántos aknafedlap rugókaros biztonsági zárszerkezettel, lopás és vandalizmus ellen védett. 110°-os üzemi helyzet.
- Rácsos, „ostyaszzerű” kialakítású fedlap, optimális vízfolyást biztosít, megakadályozza a jegesedést.

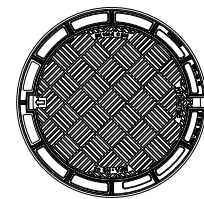
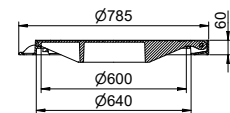
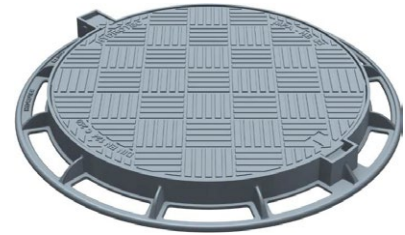

EURO D 600



Cikkszám	Osztály	Szabvány	Anyag	Súly	Raklap
89468614	D 400	DIN EN 124	EN-GJS	kb. 50 kg	10

- Csuklópántos aknafedlap innovatív rugókaros zárszerkezettel, HYDRO-pren csillapító betétrel. 120°-os üzemi helyzet, 90°-os kiemelési helyzet és reteszvédelem.
- Rácsos, „ostyaszzerű” kialakítású fedlap, optimális vízfolyást biztosít, megakadályozza a jegesedést.

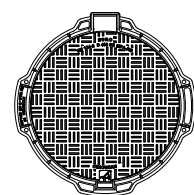
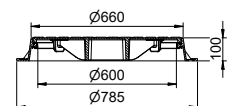

KÖRALAKÚ AKNAFEDLAPOK

ECON SN 600 önszintező



Cikkszám	Osztály	Szabvány	Anyag	Súly	Raklap
814123	D 400	DIN EN 124-2	EN-GJS	kb. 91 kg	5

- Önszintező kialakítás.
- A fedlap az út szerkezetén támaszkodik, nem nyomja az aknát, egységet képez az útburkolattal és követi az út süllyedését, emelkedését. Az aknát 70%-ig tehermentesíti.
- Csuklópántos aknafedlap önszintező kerettel, 3-pontos rugókaros biztonsági zárszerkezettel, cserélhető HYDROpren csillapító betéttel. 120°-os üzemi helyzet, 90°-os kiemelési helyzet és reteszvédelem.
- Rácsos, „ostyaszerű” kialakítású fedlap, optimális vízfolyást biztosít, megakadályozza a jégeseést.

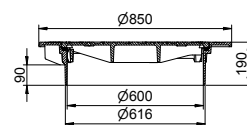
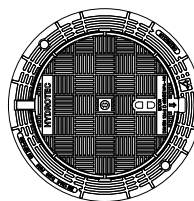

KÖRALAKÚ AKNAFEDLAPOK

BEGU 600 öntvénykoszorú nélküli



Cikkszám	Osztály	Szabvány	Anyag	Súly	Raklap
804011	D 400	DIN EN 124-2	Beton / EN-GJL	kb. 172 kg	8

- Beton/öntöttvas vegyes szerkezet.
- Öntvénykoszorú nélküli beton aknafedlap, cserélhető HYDROpren csillapító betéttel.
- Szabványos szennyfogó tálcához fogadó rész kialakítással
- Szabványok: DIN EN 124-2, DIN 1229

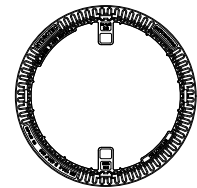
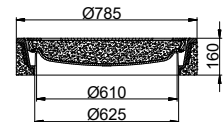
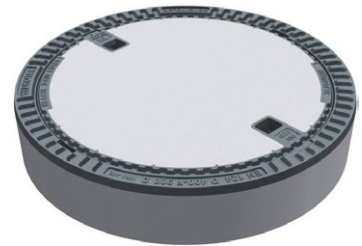

BEGU "SOPRON" 600



Cikkszám	Osztály	Szabvány	Anyag	Súly	Raklap
804031	D 400	DIN EN 124-2	Beton / EN-GJL	kb. 185 kg	8

- Beton/öntöttvas vegyes szerkezet
- Öntöttvas aknafedlap, cserélhető HYDROpren csillapító betéttel.
- Szabványos szennyfogó tálcához fogadó rész kialakítással
- Szabványok: DIN EN 124-2, DIN 1229

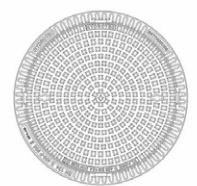
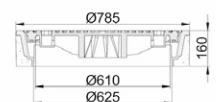

KÖRALAKÚ VÍZNYELŐS AKNAFEDLAPOK

EURO C 600 víznyelőrácsos



Cikkszám	Osztály	Szabvány	Anyag	Súly	Raklap
893063	C 250	DIN EN 124-2	EN-GJS	kb. 43 kg	12

Elmozdulásbiztos, lefolyórácsos fedél, szabványos szennyfogó tálcához fogadó rész kialakítással.

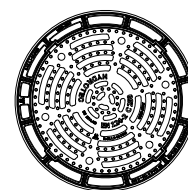
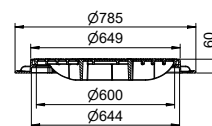

EURO D 600 víznyelőrácsos



Cikkszám	Osztály	Szabvány	Anyag	Súly	Raklap
89468616	D 400	DIN EN 124	EN-GJS	kb. 50 kg	10

- Víznyelőrácsos aknafedlap önzáró, rugókaros biztonsági zárszerkezettel, HYDROpren csillapító betéttel. 120°-os üzemi helyzet, 90°-os kiemelési helyzet és reteszvédelem.
- Szabványos szennyfogó tálcához fogadó rész kialakítással.

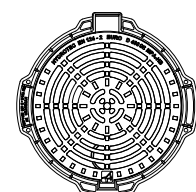
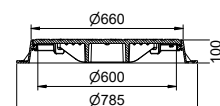

KÖRALAKÚ VÍZNYELŐS AKNAFEDLAPOK

BEGU 600 víznyelőrácsos



Cikkszám	Osztály	Szabvány	Anyag	Súly	Raklap
814055	D 400	DIN EN 124-2	Beton / EN-GJL	kb. 160 kg	8

- Beton/öntöttvas vegyes szerkezet.
- Öntöttvas fedlap, cserélhető HYDROpren csillapító betéttel.
- Szabványos szennyfogó tálcához fogadó rész kialakítással.
- Szabványok: DIN EN 124-2, DIN 1229

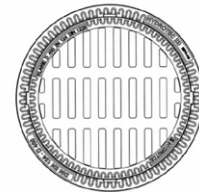
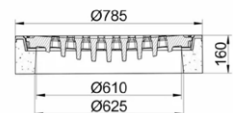

KÖRALAKÚ VÍZZÁRÓ AKNAFEDLAPOK

HYDROtight 600



Cikkszám	Osztály	Szabvány	Anyag	Súly	Raklap
8946750	D 400	DIN EN 124-2	EN-GJS	kb. 53 kg	10

- 3 ponton lecsavarozható, vízzáró aknafedlap HYDROpren csillapító betéttel.
- Rácsos, „ostyaszerű” kialakítású fedlap, optimális vízfolyást biztosít, megakadályozza a jegesedést.

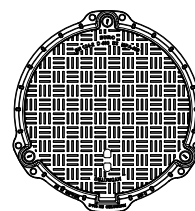
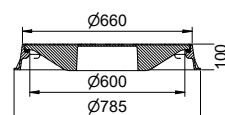

LW 800



Cikkszám	Osztály	Szabvány	Anyag	Súly	Raklap
804834	D 400	DIN EN 124-2	EN-GJS	kb. 128 kg	4

- 4 ponton lecsavarozható, vízzáró aknafedlap HYDROpren csillapító betéttel.
- Rácsos, „ostyaszerű” kialakítású fedlap, optimális vízfolyást biztosít, megakadályozza a jegesedést.

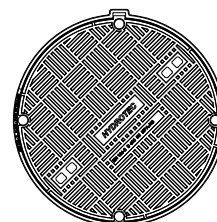
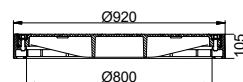

KÖRALAKÚ VÍZZÁRÓ AKNAFEDLAPOK

NW 1000/600



Cikkszám	Osztály	Szabvány	Anyag	Súly	Raklap
894570	D 400	DIN EN 124-2	EN-GJS	kb. 230 kg	5

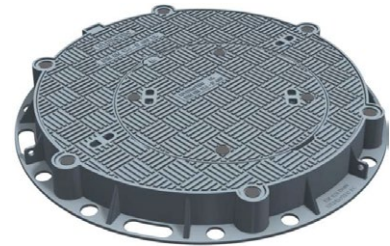

- 6 ponton lecsavarozható, vízzáró aknafedlap 4 ponton lecsavarozható vizsgáló fedéllel, HYDROpren csillapító betéttel.
- Rácsos, „ostyaszerű” kialakítású fedlap, optimális vízfolyást biztosít, megakadályozza a jegesedést.

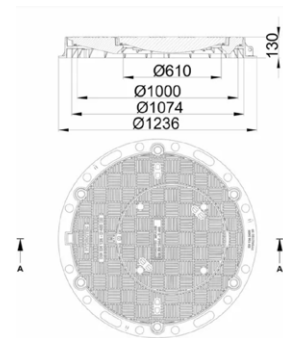

NW 1000/600 vizsgáló fedéllel



Cikkszám	Osztály	Szabvány	Anyag	Súly	Raklap
8945701	D 400	DIN EN 124-2	EN-GJS	kb. 260 kg	5

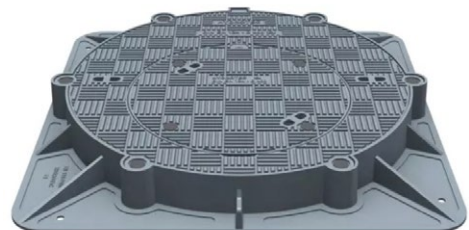

- 6 ponton lecsavarozható, vízzáró aknafedlap 4 ponton lecsavarozható vizsgáló fedéllel, HYDROpren csillapító betéttel.
- Rácsos, „ostyaszerű” kialakítású fedlap, optimális vízfolyást biztosít, megakadályozza a jegesedést.

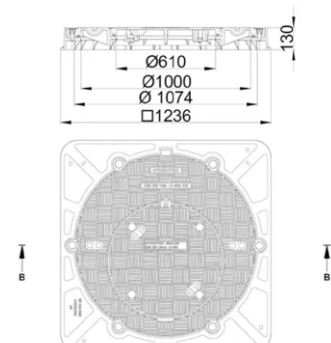

NÉGYZET ALAKÚ AKNAFEDLAPOK

SLANEY 600x600



Cikkszám	Osztály	Szabvány	Anyag	Súly	Raklap
892487	B 125	DIN EN 124	EN-GJS	kb. 39 kg	10

Négyzet alakú aknafedlap önzáró megoldású rugókaros biztonsági reteszeléssel, lopásbiztos. 110°-os üzemi helyzet.

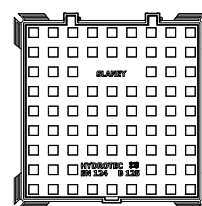
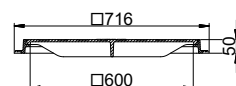
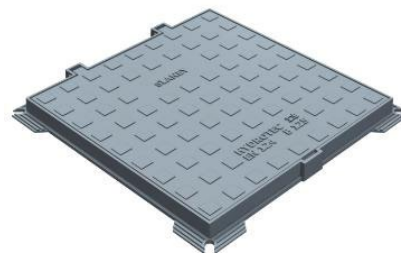

DOUGLAS 600x600 vízzáró



Cikkszám	Osztály	Szabvány	Anyag	Súly	Raklap
894539	D 400	DIN EN 124	EN-GJS	kb. 87 kg	10

4 ponton lecsavarozható, vízzáró, négyzet alakú fedlap, HYDROpren csillapító betéttel.

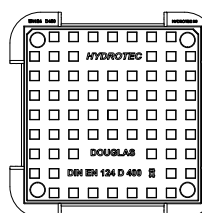
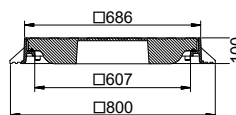
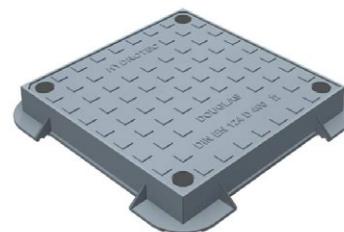

NÉGYZET ALAKÚ VÍZNYELŐRÁCSOK

Víznyelőrács 300x300



Cikkszám	Osztály	Szabvány	Anyag	Súly	Raklap
993275	C 250	DIN EN 124	EN-GJS	kb. 15 kg	36



Csuklópántos, lopásbiztos víznyelőrács 4 oldalon kerettel.

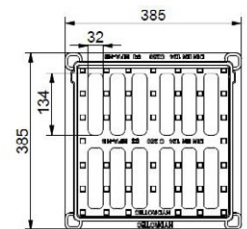
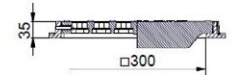

DUNA 300x300



Cikkszám	Osztály	Szabvány	Anyag	Súly	Raklap
994277	D 400	DIN EN 124	EN-GJS	kb. 20 kg	24

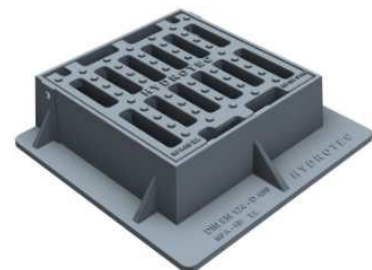

Csuklópántos víznyelőrács 3 oldalon kerettel, 2 darab erőkaros zár-szerkezettel.

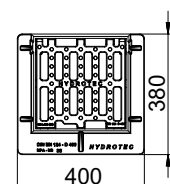
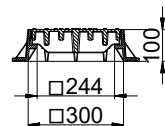

NÉGYZET ALAKÚ VÍZNYELŐRÁCSOK

DUNA 500x500



Cikkszám	Osztály	Szabvány	Anyag	Súly	Raklap
994265	D 400	DIN EN 124	EN-GJS	kb. 34 kg	28

Csuklópántos, lopásbiztos víznyelőrács 3 oldalon kerettel, 2 darab erőkaros zárszerkezettel. 120°-os üzemi helyzet.

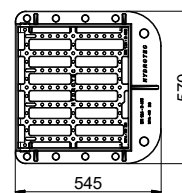
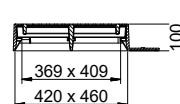

ECON 500x500



Cikkszám	Osztály	Szabvány	Anyag	Súly	Raklap
934951	D 400	DIN EN 124	EN-GJS	kb. 57 kg	16

Önzáródó víznyelőrács 2 darab erőkaros zárszerkezettel, cserélhető HYDROpren csillapító betéttel. 120°-os üzemi helyzet, 90°-os kiemelési helyzet.

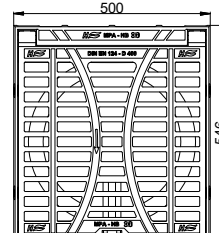
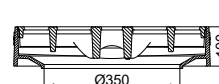

NÉGYZET ALAKÚ VÍZNYELŐRÁCSOK

BEGU 500x500



Cikkszám	Osztály	Szabvány	Anyag	Súly	Raklap
904151	D 400	DIN EN 124-2	Beton / EN-GJL	kb. 104 kg	16



Beton víznyelőrács HYDROpren csillapító betéttel.

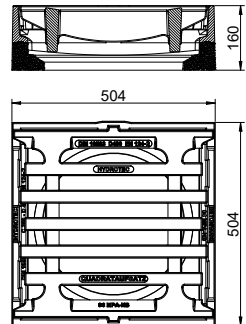

HYDROkerb S 500



Cikkszám	Osztály	Szabvány	Anyag	Súly	Raklap
993303	C 250	DIN EN 124-2	EN-GJS	kb. 52 kg	24



T-formájú víznyelőrács 2-2 pontos rugókaros zárással a fedélnél és a rácsnál. Üzemi helyzetben a fedél és a rács kb. 120°-ban nyitható.

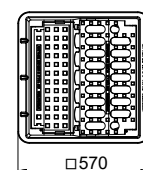
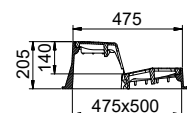

NÉGYZET ALAKÚ VÍZNYELŐRÁCSOK

Oldalbeömlős víznyelőrács 450x450



Cikkszám	Osztály	Szabvány	Anyag	Súly	Raklap
993450	C 250	DIN EN 124	EN-GJS	kb. 58 kg	20



A-formájú, zárható víznyelőrács kiemelőnyílással, 3 oldali kerettel, szennyfogó vödör beillesztési lehetőséggel.

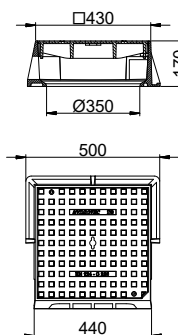

Beton víznyelőakna 300x300



Cikkszám	Osztály	Szabvány	Anyag	Súly	Raklap
90429090	D 400	DIN EN 124	EN-GJL	kb. 65 kg	12

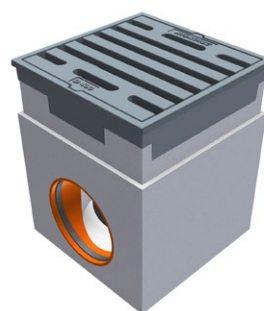

- 300x300-as komplett beton víznyelőakna öntöttvas ráccsal szennyfogó kosárral D-400 terhelésre.
- Csőcsatlakozás mérete – DN100

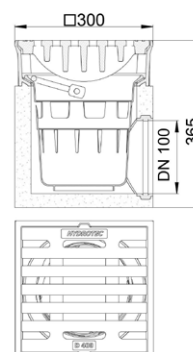

TISZTÍTÓNYÍLÁS FEDLAPOK

NW 240



Cikkszám	Osztály	Szabvány	Anyag	Súly	Raklap
893657	C 250	DIN EN 124	EN-GJL	kb. 8 kg	60

Tisztítónyílás fedlap 200-as csőhöz (tokra is helyezhető) közepes terhelésre.

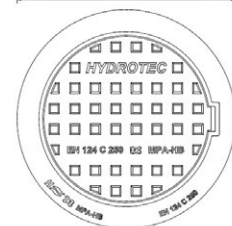
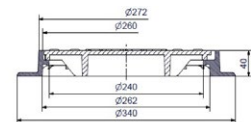

NW 315/300



Cikkszám	Osztály	Szabvány	Anyag	Súly	Raklap
8925921	C 250	DIN EN 124	EN-GJS	kb. 12 kg	60

Tisztítónyílás fedlap 315-ös csőhöz közepes terhelésre.

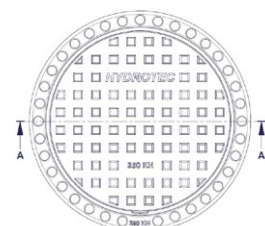
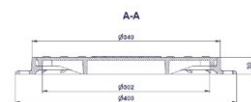

TISZTÍTÓNYÍLÁS FEDLAPOK

NW 315/300



Cikkszám	Osztály	Szabvány	Anyag	Súly	Raklap
8943001	D 400	DIN EN 124	EN-GJS	kb. 30 kg	30

Tisztítónyílás fedlap 315-ös csőhöz nehéz terhelésre.

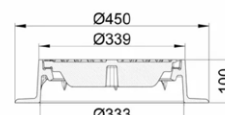

NW 315/300 teleszkópos



Cikkszám	Osztály	Szabvány	Anyag	Súly	Raklap
894623	D 400	DIN EN 124-2	EN-GJS	kb. 25 kg	60

Teleszkópos tisztítónyílás fedlap 315-ös csőhöz, a fedél 2 csavarral rögzíthető (lopásbiztos)

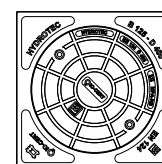
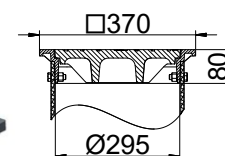

NW 400/425



Cikkszám	Osztály	Szabvány	Anyag	Súly	Raklap
894400	D 400	DIN EN 124	EN-GJS	kb. 40 kg	15

Tisztítónyílás fedlap automata záródással, két rugókkal.

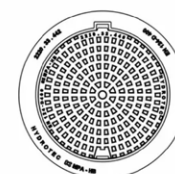
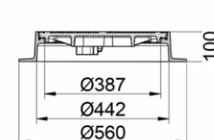

BURKOLHATÓ AKNAFEDLAPOK

Alumínium burkolható aknafedlapok



Cikkszám	Osztály	Szabad nyílás	Keretméret	Magasság	Súly
DC-80P-300	B 125	300x300	390x390	80	kb. 8 kg
DC-80P-600	B 125	600x600	690x690	80	kb. 18 kg
DC-80P-800	B 125	800x800	890x890	80	kb. 27 kg

Jellemzők:

- A keret és fedél extrudált alumínium profil
- A fenéklemez 3 mm-es horganyzott acél
- Kül- és beltérre egyaránt
- Lecsavarozható fedél
- Betonvas hálóval

Gumitömítések:

- Összesen három gumitömítés
- Két tömítés a keretben
- Egy tömítés a fedélben

Megakadályozzák a szennyeződések bekerülését, a szagok kijutását, a fedél és a keret összeszorulását, ezáltal biztosítják a fedél könnyű nyithatóságát.

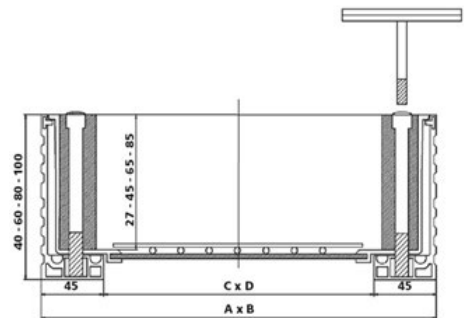

CSAPSZEKRÉNYEK

Vízcsapszekrény DIN 4055

Cikkszám	Osztály	Szabvány	Anyag	Súly	Raklap
----------	---------	----------	-------	------	--------

10000 5000		DIN 4055/38	EN-GJL-200	kb. 32 kg	33
------------	--	-------------	------------	-----------	----

„HYDRANT” felirattal.

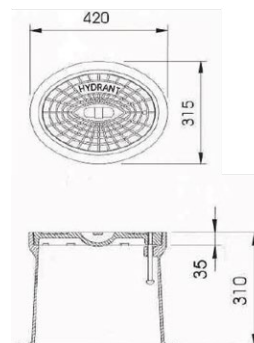

Vízcsapszekrény DIN 4056

Cikkszám	Osztály	Szabvány	Anyag	Súly	Raklap
----------	---------	----------	-------	------	--------

10000 6000		DIN 4056/38	EN-GJL-200	kb. 12 kg	75
------------	--	-------------	------------	-----------	----

„W” felirattal.

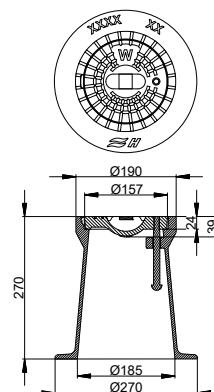

Vízcsapszekrény DIN 4057

Cikkszám	Osztály	Szabvány	Anyag	Súly	Raklap
----------	---------	----------	-------	------	--------

10000 7010		DIN 4057-A/92	EN-GJL-200	kb. 9 kg	120
------------	--	---------------	------------	----------	-----

„W” felirattal.

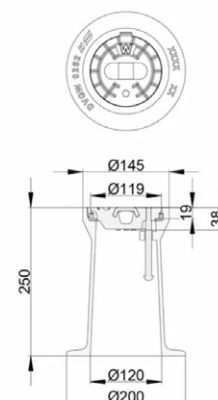

CSAPSZEKRÉNYEK

Gázcsapszekrény DIN 3581/90

Cikkszám	Osztály	Szabvány	Anyag	Súly	Raklap
----------	---------	----------	-------	------	--------

100008162 DIN 3581/90 EN-GJL-200 kb. 16 kg 75

DVGW minősítéssel, 190x190mm, „Gas” felirattal.

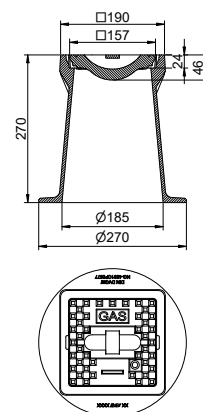

Gázcsapszekrény DIN 3582/90

Cikkszám	Osztály	Szabvány	Anyag	Súly	Raklap
----------	---------	----------	-------	------	--------

100008263 DIN 3582/90 EN-GJL-200 kb. 38 kg 18

DVGW minősítéssel, 288x288mm, „Gas” felirattal.

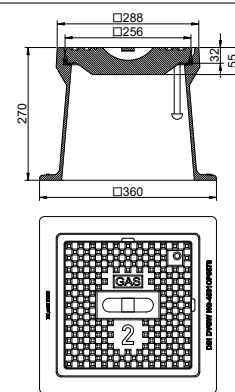

Gázcsapszekrény DIN 3583/90

Cikkszám	Osztály	Szabvány	Anyag	Súly	Raklap
----------	---------	----------	-------	------	--------

100008362 DIN 3583/90 EN-GJL-200 kb. 63 kg 12

DVGW minősítéssel, 420x420mm, „Gas” felirattal.

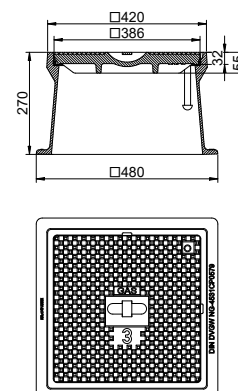

CSAPADÉKVÍZ-ELVEZETŐ FOLYÓKÁK

A terek és sétálóutcák felületi vízvezetése, valamint a környezetszennyező szabadtéri berendezések csapadékvízének összegyűjtése (pl. benzinkutak) ma már követelmény. A vonalas csapadékvízvezetők eddigi fő hátránya a folyókák tisztántartása volt. A HYDROTEC rendszer megoldotta ezt a problémát.

Cégünk a vízvezető folyókák átfogó jellegű és jól áttekinthető választékát kínálja az A 15 és F 900 közötti terhelési osztályokban. A szabadalmazott csavarmentes, speciális rögzítőpálcával történő rögzítés segítségével a fedőrácsok minden erőfeszítés nélkül felnyithatók!

MINI 100 B 125

A stabil önmerevítő ráccsal rendelkező folyóka a B 125 terhelési osztályon belül alkalmazható. A szabadidő eltöltésére szolgáló, illetve magánterületeken történő alkalmazása mellett a MINI-folyóka sétálóutcák, belső udvarok és személygépkocsiparkolók csapadékvíz-elvezetésére is alkalmazható.

Alkalmazási területek: garázsok előtt, teraszokon, kocsibejáróknál, vagy udvarokon.



MAXI 100/150/200/300 C 250 - F 900

A MAXI-rendszer minden területen kiválóan alkalmazható. A hosszirányú réskialakítással, öntöttvasból készült rács és az öntöttvas élvédővel rendelkező folyóka minden igénynek megfelel. A MAXI-rendszert 100, 150, 200 és 300-as névleges méretben, teljesen szerelve szállítjuk. A rendszert a csavarozás nélküli reteszeléssel kínáljuk.

Alkalmazási területek: nehéz teherforgalmat bonyolító ipari területek, repülőterek, tehergépkocsiparkolók, úttestek.



HYDROline

A gömbgrafitos öntöttvasból készült HYDROline folyókák szélsőséges terheléseknek is ellenállnak, nem zörögnek, és speciális alkalmazásokhoz is megoldást jelentenek. Alacsony beépítési magasság és könnyű beépíthetőség jellemzi. Alkalmazhatók többek között alacsony beépítési magasságú területeken, parkolósínteken, teraszokon, ipari területeken és sétálóutcákban.



HYDROblock

Monolit kialakításának és felépítésének köszönhetően a HYDROblock folyókák teljes mértékben ellenállnak az ismétlődő erőhatásoknak, nem zörögnek. Minimális beépítési és tervezési követelmények, kis tömeg és alacsony karbantartási igény jellemzi. Alkalmazható különösen nagy forgalmú területek vízvezetésére.



MINI 100 RENDSZER

MINI 100 - B 125



Típus	Magasság mm	Cikkszám	Súly kg	Raklap
Normál elem, 1000 mm	120	64120000	24,0	48
Kifolyós elem, 1000 mm	120	64120005	15,5	96
Iszapfogó akna, 500 mm	363	64120008	29,0	10

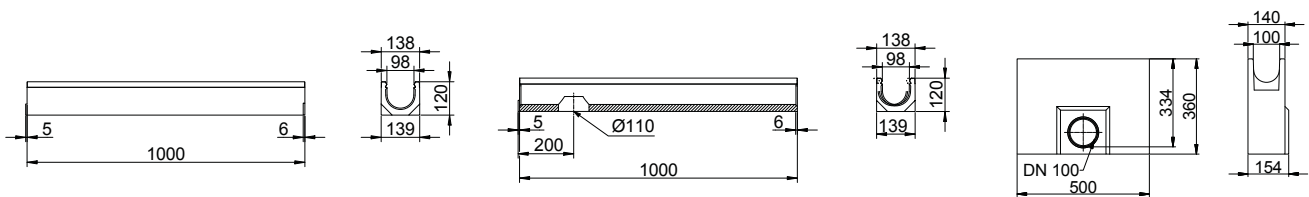

MAXI 100 RENDSZER

MAXI 100 - C 250



Típus	Magasság mm	Cikkszám	Súly kg	Raklap
-------	-------------	----------	---------	--------

Normál elem, 1000 mm	185	61130050	49,2	24
Kifolyós elem, 1000 mm	185	611310507	48,5	24
Iszapfogó akna, 500 mm	500	61131008	51,0	10

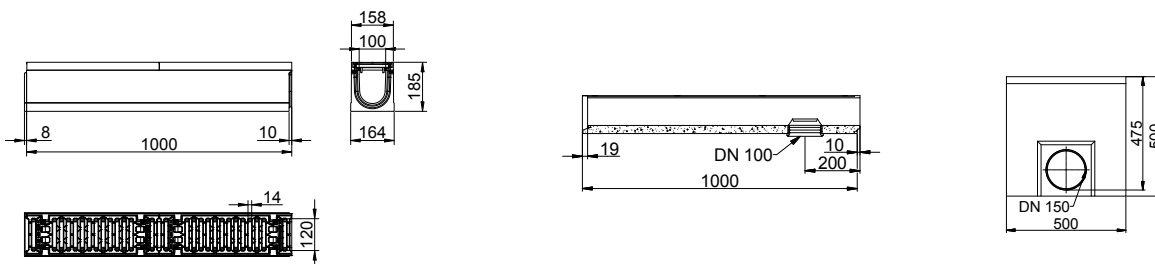

MAXI 100 - D 400



Típus	Magasság mm	Cikkszám	Súly kg	Raklap
-------	-------------	----------	---------	--------

Normál elem, 1000 mm	185	61140050	50,5	24
Kifolyós elem, 1000 mm	185	611400507	49,5	24
Iszapfogó elem, 500 mm	500	61140008	52,0	10

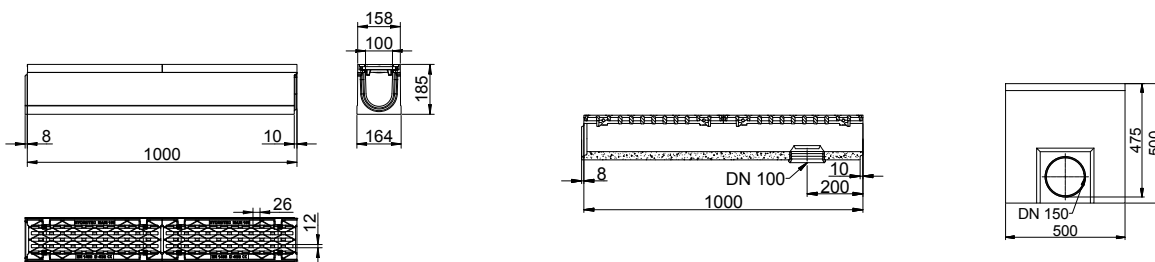

MAXI 150/200 RENDSZER

MAXI 150 - D 400



Típus	Magasság mm	Cikkszám	Súly kg	Raklap
-------	-------------	----------	---------	--------

Normál elem, 1000 mm	210	61540000	68,2	20
Kifolyós elem, 1000 mm	210	615400007	67,2	20
Iszapfogó akna, 500 mm	550	66	8	

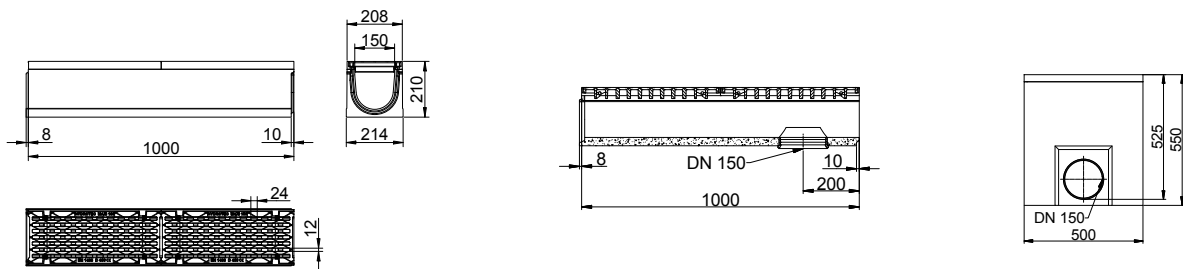

MAXI 200 - E 600



Típus	Magasság mm	Cikkszám	Súly kg	Raklap
-------	-------------	----------	---------	--------

Normál elem, 1000 mm	310	62250050	100	12
Kifolyós elem, 1000 mm	310	622500507	99	12
Iszapfogó elem, 500 mm	550	62250008	68,5	6

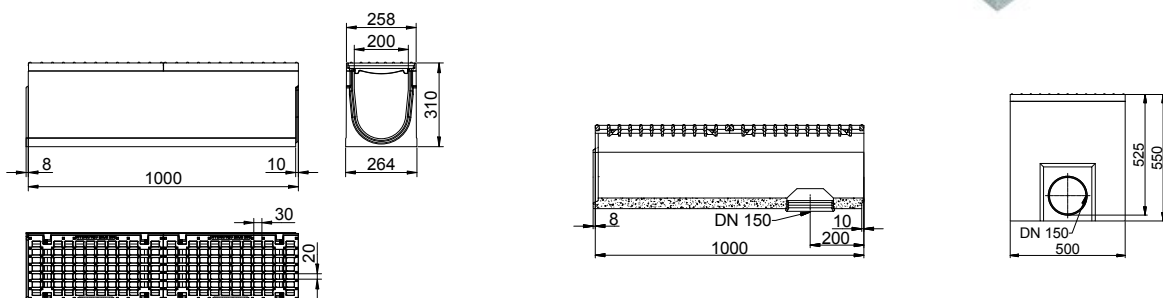

MAXI PRO 300 RENDSZER

MAXI PRO 300 - E 600



Típus	Magasság mm	Cikkszám	Súly kg	Raklap
-------	-------------	----------	---------	--------

Normál elem, 1000 mm	400	623500502	193,3	6
Kifolyós elem, 1000 mm	400	623500572	189	6
Iszapfogó akna, 500 mm	750	623500082	139	4

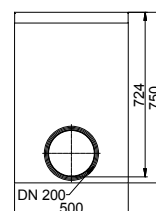
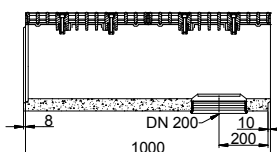
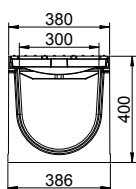
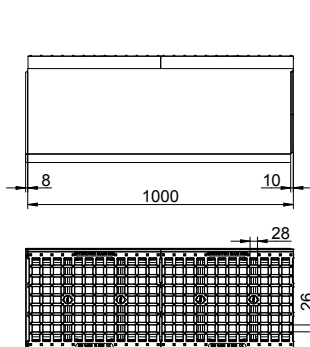

HYDROline RENDSZER

HYDROline - F 900



Típus	Szélesség mm	Cikkszám	Súly kg	Raklap
-------	--------------	----------	---------	--------

Normál elem, 1000 mm	120	68000000	12	84
Kifolyós elem, 500 mm	120	7	125	

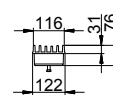
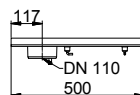
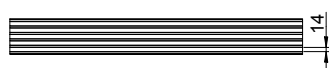
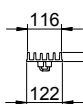
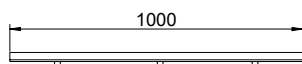

HYDROblock 100/150 RENDSZER

HYDROblock 100 - F 900

Típus	Magasság mm	Cikkszám	Súly kg	Raklap
Normál elem, 1000 mm	180	60060050	30,5	45

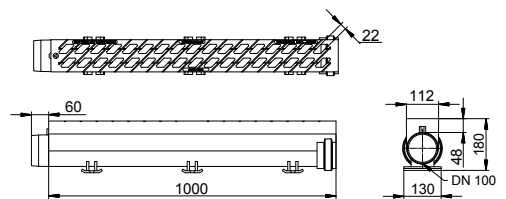

HYDROblock 150 - F 900

Típus	Magasság mm	Cikkszám	Súly kg	Raklap
Normál elem, 1000 mm	225	60160050	53	20

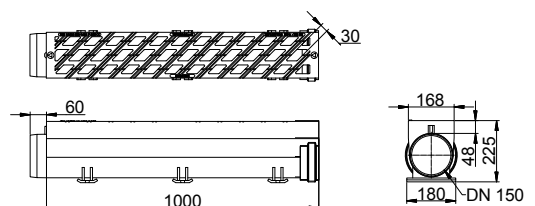

HYDROblock 200/300 RENDSZER

HYDROblock 200 - F 900



Típus	Magasság mm	Cikkszám	Súly kg	Raklap
Normál elem, 1000 mm	295	60260050	71,4	15

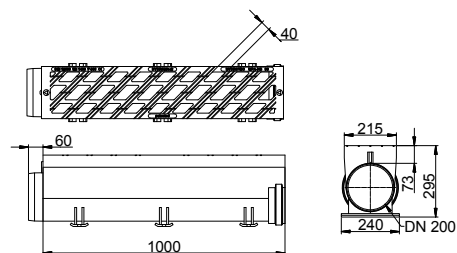

HYDROblock 300 - F 900



Típus	Magasság mm	Cikkszám	Súly kg	Raklap
Normál elem, 1000 mm	420	60360050	110	6

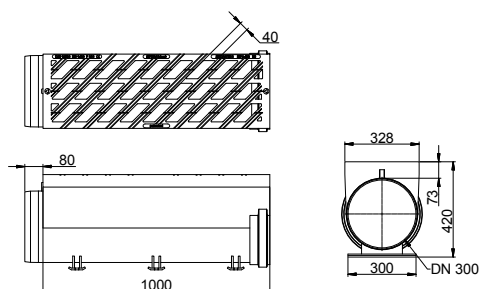
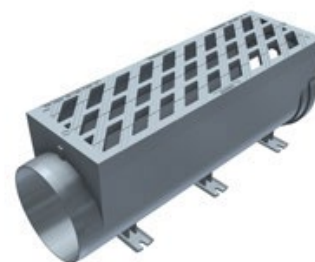

CSAPADÉKVÍZ-ELVEZETŐ FOLYÓKÁK

Beépítési útmutató

D 400 – E 600 MAXI rendszer térkő környezetben

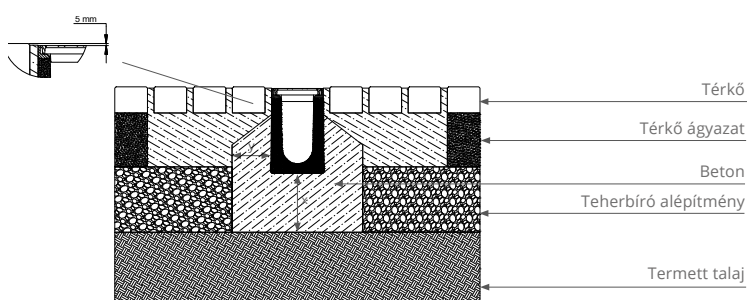

A folyókák felső szintjét a körülötte lévő felülethez képest kb. 5 mm-el alacsonyabbra kell beállítani.

x

D 400	20 cm beton C 20/25
E 600 / F 900	25 cm beton C 20/25

y

D 400	20 cm beton C 20/25
E 600 / F 900	25 cm beton C 20/25

C 250 – F 900 MAXI rendszer aszfalt környezetben

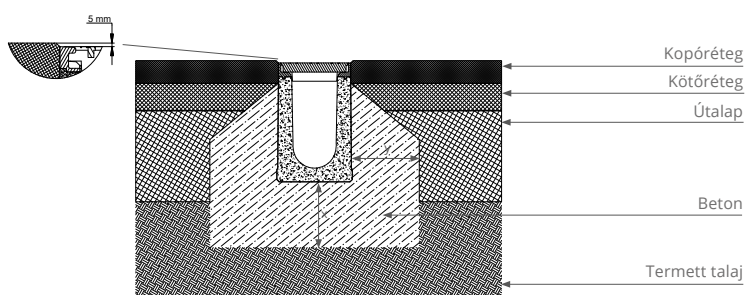

A folyókák felső szintjét a körülötte lévő felülethez képest kb. 5 mm-rel alacsonyabbra kell beállítani.

Nem alkalmas keresztirányú vízvezetésre nagy frekvenciájú utakon.

x

C 250	15 cm beton C 20/25
D 400	20 cm beton C 20/25
E 600 / F 900	25 cm beton C 20/25

y

C 250	15 cm beton C 20/25
D 400	20 cm beton C 20/25
E 600 / F 900	25 cm beton C 20/25

A 15 – F 900 HYDRoline

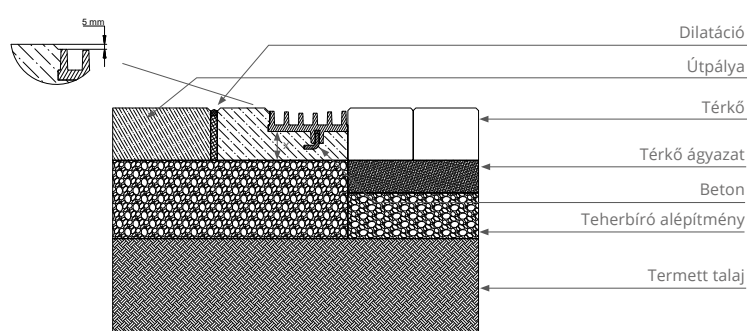

A folyókák felső szintjét a körülötte lévő felülethez képest kb. 5 mm-rel alacsonyabbra kell beállítani.

x

C 250	15 cm beton C 20/25
D 400	20 cm beton C 20/25
E 600 / F 900	25 cm beton C 20/25

F 900 HYDROblock

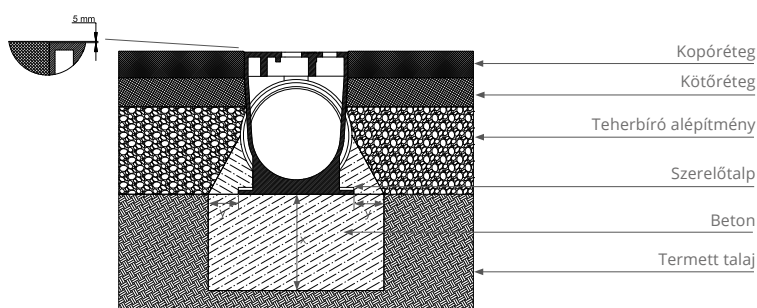

A folyókák felső szintjét a körülötte lévő felülethez képest kb. 5 mm-rel alacsonyabbra kell beállítani.

x

D 400	20 cm beton C 20/25
E 600 / F 900	25 cm beton C 20/25

y

D 400	15 cm beton C 20/25
E 600 / F 900	20 cm beton C 20/25

HYDROTEC MÉLYÉPKER KFT.



A Hydrotec Mélyépkér Kft. a Magyarországon már több, mint 20 éve jelenlévő Hydrotec Hungary Kft. leányvállalataként azzal a célkitűzéssel indult útjára, hogy a csatornaöntvények piacán elért sikereken túl a mélyépítéshez, azon belül a közműépítéshez kapcsolódó termékeket teljes körűen, helyben, magas szakmai színvonalon és kedvező áron kínálja a magyar piac résztvevői számára.



HYDROTEC

Mélyépkér

HYDROTEC Mélyépkér Kft.

H-2142 Nagytarcsa, Naplás u. 18.



+36 (1) 422-0545



info@hydrotec.hu



www.hydrotec-melyepker.hu

FŐBB PARTNEREINK

A Hydrotec Mélyépker Kft. fő célkitűzése, hogy kizárólag kiváló minőségű és egyben kedvező árú termékeket forgalmazzon. Külön figyelmet fordítunk arra, hogy az általunk forgalmazott termékek lehetőleg magyarországi gyártóhelyen készüljenek.

Főbb partnereink:

LEIER Hungária Kft.



WAVIN Kft.



HAWLE Kft.



GARANTÁLT MINŐSÉG

Termékpalettánkban szereplő minden termék rendelkezik a magyarországi beépítéshez szükséges engedéllyel és minősítésekkel, melyekről minden esetben teljesítmény-nyilatkozatot adunk a vásárlóinknak.

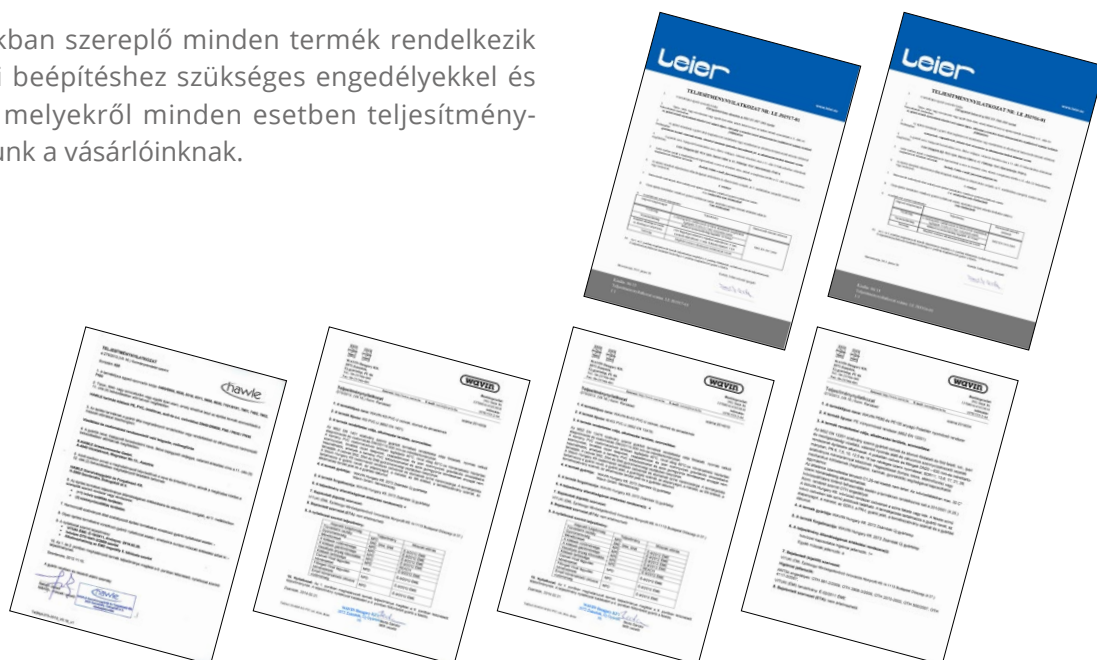

TERMÉKEK

Beton tisztítóakna elemek

Beton tisztítóakna fenékelemek, magasító gyűrűk és szűkítők teljes választékát kínáljuk raktárról és megrendelésre egyaránt, Ø80-as és Ø100-as méretben.



Beton víznyelőakna elemek

Ø50-es víznyelő fenékelemek, magasító gyűrűk és a hozzájuk kapható felsőelemek segítségével mind a 30x30-as, mind az 50x50-es víznyelőráccsal építhetőek. A termékcsaládot raktárról és rendelésre egyaránt biztosítjuk.



Beton csövek

Tokos és tokos-talpas betoncsövek. Kisebb átmérőben raktárról elérhető, nagyobb átmérőben rendelésre kapható.



KG-PVC csatornacsövek és idomok

KG-PVC csatorna csövek SN4 és SN8 gyűrűmerevséggel, a hozzájuk tartozó idomokkal, teljesen elérhetőek.



PE víz- és gázcsövek

PE víz- és gázcsövek tekercsben és szálban egyaránt, PN10 és PN16 nyomásfokozatra, SDR 11 és SDR 17 méretarányban.



TERMÉKEK

Elektrofúziós idomok

Több gyártó termékeit forgalmazva megfelelünk mind a szolgáltatók által támasztott követelményeknek, mind az építető és a kivitelezők által elvárt gazdaságossági szempontoknak.



Műanyag tisztítóaknák és idomok

Ø160 - Ø1000 mm-es méretig kínálunk műanyag tisztítóidomokat és aknákat, a járatos méretekben raktárról, rendelés esetén rövid határidővel.



Öntöttvas szerelvények és idomok

Hawle viszonteladóként professzionális termékeket kínálunk partnereink számára, melyet raktárról biztosítunk. Egyéb gyártmányú szerelvények és idomok beszerzését is vállaljuk.



Szivattyúk, átemelőaknák, olajfogók

Szivattyúk, komplett átemelők, leválasztók igénye esetén cégünk a terveken szereplő típuson túl megkeresi az elérhető legkedvezőbb árú alternatívákat, melyet rövid határidőn belül beszerzünk, és kedvező áron biztosítunk partnereink részére.



Egyéb mélyépítési termékek

Egyéb termékek, úgy mint szikkasztók, csapadékvíz tározók, vagy közműépítési segédanyagok (gyorskötő habarcsok, jelzőszalagok) igénye esetén is forduljon hozzánk bizalommal!



HYDROTEC

HYDROTEC Hungary Kft. / HYDROTEC Mélyépker Kft.

H-2142 Nagytarcsa, Naplás u. 18.

-  +36 (1) 422-0545
-  info@hydrotec.hu
-  www.hydrotec.hu
www.hydroblock.hu
www.hydrotec-melyepker.hu
www.hydrotec.com

NYITVA TARTÁS:

H-Cs: 7:30 – 16:30
P: 7:30 – 13:30

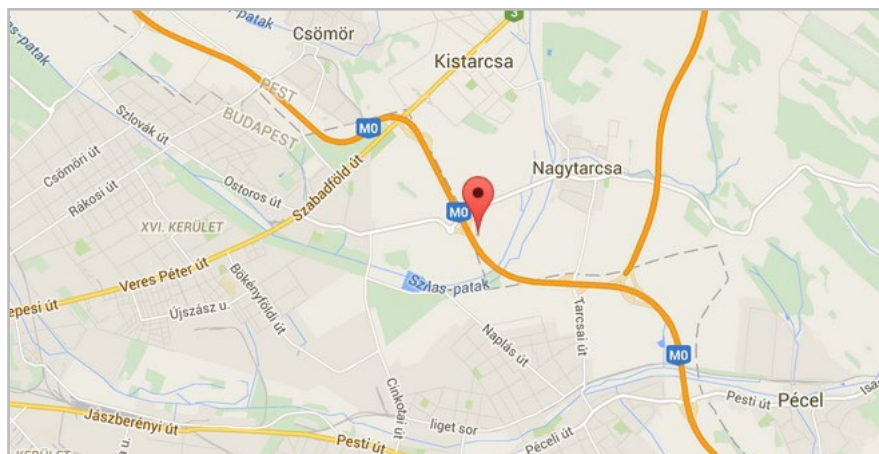

Telephelyünk könnyen megközelíthető, behajtási engedély és súlykorlátozásoktól mentes helyen, közvetlenül az M0-ás 58-as lehajtója mellett, Nagytarcsán található.